

BeoSound 4

Handledning

Innehåll

Presentation av musiksystemet, 4

Menysystem, 5

Använda musiksystemet, 6

Lär dig sätta på och styra källor som CD, radio och A.MEM via kontrollpanelen

Tolka menysymbolerna, 8

Få en förklaring av symbolerna som visas i menyerna

Använda menyerna, 9

Lär dig navigera bland menyerna och göra inställningar i ifyllnadsmenyer

Namngivning, 10

Lär dig namnge radiokanaler, CD-skivor, mappar och timerinställningar

Första inställningen, 11

Lär dig om tillvägagångssättet vid första inställningen

Ta fram fler källor, funktioner och menyer, 12

Se vilka funktioner och menyer som kan aktiveras via kontrollpanelen

A.MEM och minneskort, 13

Lär dig hur du använder källan A.MEM

Ställa in och redigera radiokanaler, 14

Lär dig ställa in, flytta, namnge och ta bort radiokanaler

Inställningar för musik-CD-skivor, 16

Lär dig hur du aktiverar speciella funktioner för CD-uppspelning samt namnger CD-skivor

Göra ljudinställningar, 17

Lär dig ställa in alternativ för volym, bas, diskant, balans och loudness

Göra inställningar för alternativ, 18

Lär dig ändra musiksystemets grundläggande inställningar

Få musiksystemet att sättas på och stängas av automatiskt, 19

Lär dig namnge och aktivera timerinställningar

Använda pinkodsystemet, 20

Lär dig aktivera och använda pinkodsystemet

Använda fjärrkontrollen Beo4, 21

Lär dig använda fjärrkontrollen Beo4 och fjärrstyra musiksystemet

Installation och montering, 22

Lär dig hur du installerar musiksystemet och monterar glasdörren

Ansluta kablarna, 24

Lär dig hur du ansluter högtalare och extrautrustning

AV-system, 26

Lär dig hur du ansluter musiksystemet till videosystemet

Underhåll, 27

Lär dig hur du rengör musiksystemet

Index, 28

Om du rör handen fram och tillbaka under kontrollpanelen öppnas glasdörrarna automatiskt och visar kontrollpanelen bakom dörren. När du trycker på knappen LOAD glider glasdörrarna isär helt, så att du kan lägga i en CD-skiva.

Använd musiksystemet för att lyssna på A.MEM eller radio, spela en CD-skiva eller spela in musik på minneskortet.

Presentation av musiksystemet

Display

Den utökade statusdisplayen visas inte hela tiden. Det är bara den första raden som alltid visas. När du använder musiksystemet visas ytterligare information på displayen, som spårtid och CD-namn, en kort stund. Om du ändrar inställningen för displayen till UTÖKAD visas aktuell status och ytterligare information hela tiden. Mer information finns på sidan 18.

Indikatorlampa ...

Indikatorlampan nedanför displayen lyser med fast sken när musiksystemet är i standbyläge. Lampan blinkar när pinkodsskyddet är aktiverat och du måste ange en pinkod för att aktivera systemet.

Lägga i en CD-skiva ...

Tryck på knappen LOAD för att höja CD-hållaren som håller CD-skivan på plats. Nu kan du ta bort CD-skivan och lägga på en annan. Sätt alltid i CD-skivan med etiketten vänd uppåt. Tryck på LOAD igen för att sänka CD-hållaren. Om du trycker på CD sänks hållaren automatiskt och uppspelningen börjar.



Hörlursuttag

När hörlurar sätts i stängs ljudet från högtalarna som är kopplade till musiksystemet av.

Hörlursuttag

Översikt över menysystem

- 1 N.MUSIC
- 2 N.RADIO
- 3 A.AUX
- 4 RANDOM PÅ/AV
- 5 REPEAT PÅ/AV
- 6 TIMER PÅ/AV
- 7 REDIGERA A.MEM
 - 1 SORTERA
 - SORTERA OM
 - RADERA SPÅR
 - RADERA MAPP
 - 2 BYT NAMN
- 8 SPELTIMER
 - 1 TIMER 1 PROGRAMMERING
 - PÅ/AV
 - KÄLLA (KÄLLA, KANAL)
 - START/STOPP
 - DAGAR
 - NAMN
 - 2 TIMER 2
 - 3 TIMER 3 ...
- 9 VISA KLOCKA
- 10 INSTÄLLNING
 - 1 A.MEM
 - 1 REDIGERA A.MEM
 - 2 FORM. MINNESKORT
 - 3 KOP. SKYDDAD
 - 2 RADIO
 - 1 AUT. SÖKNING
 - 2 AUT. SÖKNING (DAB)
 - 3 SORTERA KANALER
 - RADERA ALLA KANALER
 - SORTERA OM
 - 4 LÄGG TILL KANAL
 - STÄLLA IN (BAND, FM ...)
 - NAMNGE KANAL
 - 5 REDIGERA KANAL
 - STÄLLA IN (BAND, FM ...)
 - NAMNGE KANAL
 - 6 INST. DAB-ANTENN
 - 7 DAB DRC
 - 3 NAMNGE CD
 - 4 LJUD
 - 5 ALTERNATIV
 - 1 STÄLLA KLOCKAN
 - 2 TIMER PÅ/AV
 - 3 VÄLJA SPRÅK
 - 4 DISPLAYALTERNATIV
 - 5 MENYALTERNATIV

INLEDANDE INST.

Använda musiksystemet

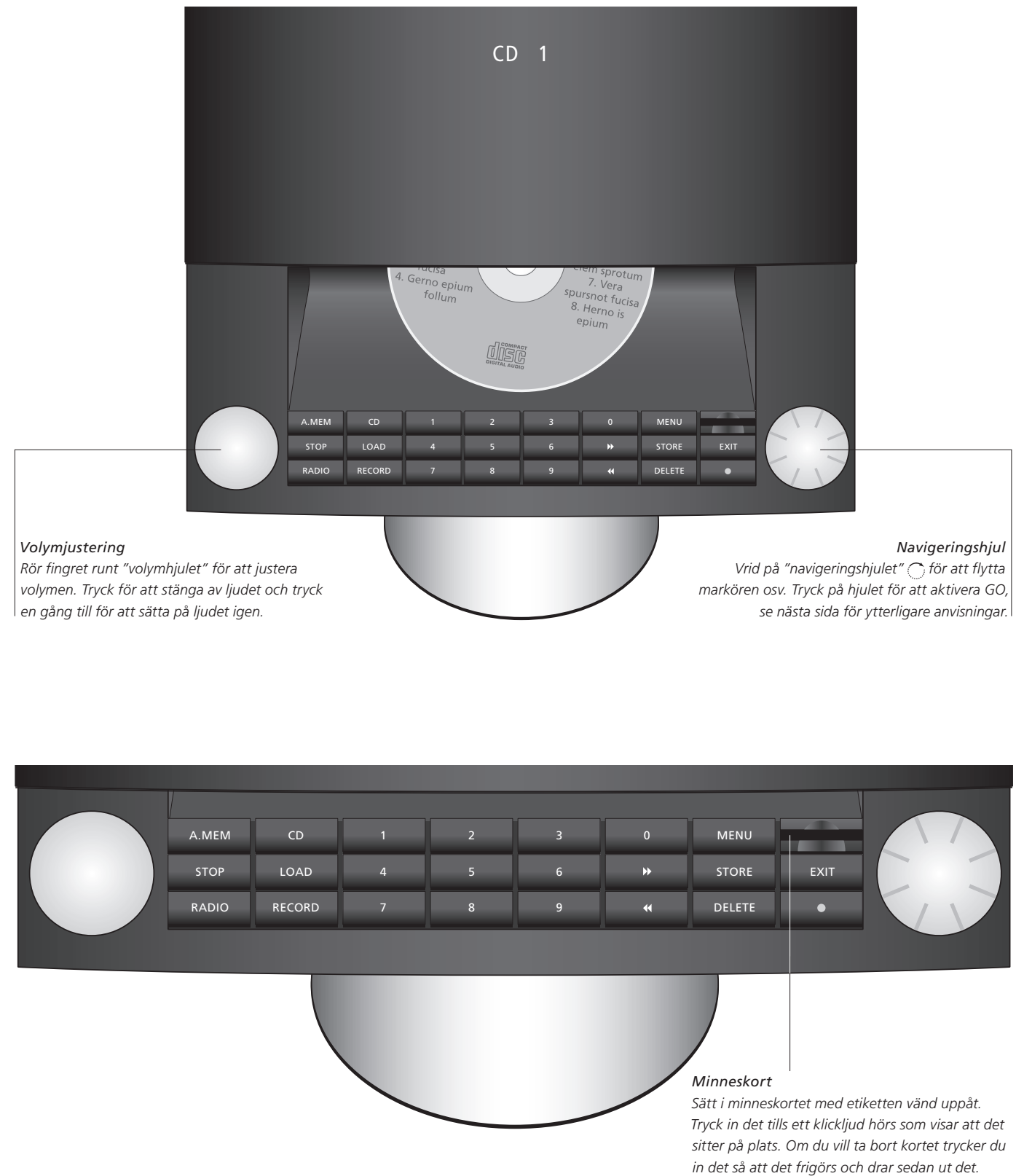

A.MEM

Aktiverar A.MEM och startar uppspelning av ett inmatat minneskort.

CD

Startar uppspelning av en CD-skiva.

STOP

Pausar uppspelning. Om du vill stoppa inspelning trycker du på A.MEM och sedan på STOP.

LOAD

Öppnar och stänger skivhållaren.

RADIO

Sätter på radion.

RECORD

Om du trycker två gånger startar inspelning av den källa som spelas upp (radio, CD eller A.AUX) på minneskortet som satts i.

0 – 9

Väljer nummer för radiokanaler, spår på en CD-skiva, N.MUSIC*-spår eller numrerade menyer. Anger siffror i menyer. Tryck på GO och sedan en sifferknapp för att välja ett spår i en A.MEM-mapp.



Söker bakåt genom en CD-skiva, går bakåt mellan mappar i A.MEM- eller N.MUSIC*-läge och flyttar markören till vänster i menyer. Går en nivå bakåt i menysystemet.



Söker framåt genom en CD-skiva, går framåt mellan mappar i A.MEM- eller N.MUSIC*-läge och flyttar markören till höger i menyer.

MENU

Tar fram extra källor, funktioner och menyer på displayen.

STORE

Sparar inställningar, namn osv. i menyer.

EXIT

Avslutar alla menyer.

DELETE

Tar bort spår, mappar eller radiokanaler.

Markera det du vill ta bort och tryck sedan två gånger på DELETE.

Tar bort det sista tecknet i namngivningsmenyerna och tar bort hela namnet om den hålls intryckt.



Slår över musiksystemet till standby.



Symbol för navigeringshjulet. Vrid hjulet med- eller motsols för att gå mellan spår eller kanaler, flytta markören vertikalt mellan menyer och för att justera inställningar. Flyttar horisontellt mellan tecken i namngivningsmenyerna.

Tryck för att öppna undermenyer och för att godkänna inställningar och val i menyer.

När du lyssnar på radio håller du hjulet intryckt för att ta fram en lista över kanaler på displayen. Vrid på hjulet för att gå till önskad kanal och tryck sedan på hjulet för att lyssna på den kanalen.

När du lyssnar på A.MEM håller du hjulet intryckt för att ta fram en lista över mappar på displayen. Vrid på hjulet för att gå till önskad mapp och tryck sedan på hjulet för att se spåren i den mappen.

Kontrollpanelen

Alla musiksystemets funktioner kan enkelt styras via kontrollpanelen. En förklaring av knapparna finns här.

BeoSound 4 kan också styras med hjälp av fjärrkontrollen Beo4. Mer information finns på sidan 21.

*OBS! Om musiksystemet är installerat i ett Master Link-system och en dator med BeoLink PC 2 eller BeoPort är ansluten kan du lyssna på N.Music eller N.Radio via musiksystemet. Om du vill ha mer information kan du se handboken till BeoLink PC 2 eller BeoPort.

Tolka menysymbolerna

Menyerna i musiksystemet ger dig flera alternativ. Välj extrafunktioner via menyerna eller gör egna inställningar.

Funktionernas aktuella inställningar visas i menyn, till exempel "RANDOM – PÅ eller AV".

Symbolerna som beskrivs till höger hjälper dig att navigera bland menyerna. Använd "hjulet" och pilknapparna för att navigera i menysystemet. Om du vill öppna en ifyllnadsmeny måste du trycka på "hjulet" eller högerpilknappen.



Om systemet ingår i ett A/V-system måste vissa inställningar göras på den anslutna TV-apparaten eller radion.

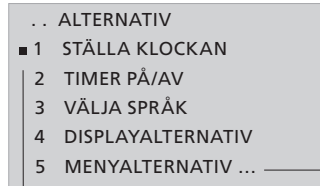

Symboler för menynivåer ...

- Om det står en prick framför menyn betyder det att du har flyttat ned en nivå i menysystemet.
- Om det står två prickar framför menyn betyder det att du har flyttat ned två nivåer i menysystemet.
- Om det står tre prickar framför menyn betyder det att du har flyttat ned tre eller fler nivåer i menysystemet.



Fyrkantsmarkören ...

- En fyrkant framför en meny visar markörens position. Om du vill öppna menyn eller ändra en funktion, t.ex. sätta på eller stänga av "RANDOM", trycker du på hjulet  eller trycker på knappen .
- ▢ Två vita linjer innebär att just dessa menyer inte är tillgängliga för tillfället. Du kanske måste aktivera en viss källa innan dessa menyer kan öppnas.

- Tre punkter efter ett menynamn anger att det finns fler undermenyer. Om du vill gå till nästa nivå måste du trycka på hjulet  eller knappen .

Ändra en inställning ...

Tryck på **MENU** för att ta fram menysystemet

Vrid på hjulet  för att gå till INSTÄLLNING

Tryck på hjulet  för att öppna menyn
INSTÄLLNING

- 1 N.MUSIC
- 2 N.RADIO
- 3 A.AUX
- 4 RANDOM PÅ
- 5 REPEAT AV
- 6 TIMER PÅ
- 7 REDIGERA A.MEM
- 8 SPELTIMER
- 9 VISA KLOCKA
- 10 INSTÄLLNING ...

Vrid på hjulet  för att gå till ALTERNATIV

Tryck på hjulet  för att öppna menyn
ALTERNATIV

- 1 A.MEM ...
- 2 RADIO ...
- 3 CD ...
- 4 LJUD ...
- 5 ALTERNATIV ...

Tryck på hjulet  för att öppna menyn
STÄLLA KLOCKAN

- 1 STÄLLA KLOCKAN
- 2 TIMER PÅ/AV
- 3 VÄLJA SPRÅK
- 4 DISPLAYALTERNATIV
- 5 MENYALTERNATIV ...

Vrid hjulet  för att ställa in rätt tid (eller använd sifferknapparna)

Tryck på hjulet eller tryck på **▶▶** för att flytta till "ÅR" och vrid hjulet  för att ställa in rätt år

Fortsätt till MÅNAD och DAG

Tryck på **STORE** för att spara inställningarna direkt. Det står SPARAT på displayen.

Tryck på **EXIT** för att lämna menyn

... STÄLLA KLOCKAN

| TID | ÅR | MÅNAD | DAG |
|-------|------|-------|-----|
| 12:00 | 2005 | SEP | 12 |
| ---- | | | |

Huvudmenyer ...

Öppnar menysystemet

MENU

Flyttar markören uppåt eller nedåt.
Tryck för att öppna en meny



Går tillbaka genom menyerna



Avslutar menyerna

EXIT

Ifyllnadsmenyer ...

Justerar uppåt eller nedåt, markerar eller avmarkerar, och ändrar inställningar i menyer. Tryck för att bekräfta inställningar



Flyttar mellan inställningar eller flyttar markören i menyerna – tryck på **▶▶** för att ta fram ytterligare information på displayen



Sparar inställningar och stänger ifyllnadsmenyn

STORE

Avslutar menyer

EXIT

Namngivning

Använd namngivningsfunktionen om du exempelvis vill ge dina timerinställningar ett namn så att du lätt känner igen dem, eller namnge CD-skivor. Namngivningen sker på samma sätt oavsett vad det är du namnger.

Varje namn kan ha upp till 17 tecken, inklusive siffror, men timernamn kan endast ha upp till 12 tecken.

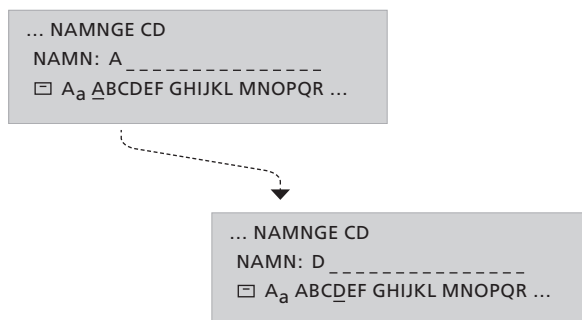

Så här använder du namngivningsmenyer ...

Navigera ... När du öppnar en namngivningsmeny föreslås ett namn och markören placeras under lagringssymbolen (☐). Vrid på hjulet för att flytta mellan tecknen och tryck på hjulet för att välja ett tecken.

Spara ... Tryck på STORE för att spara ett namn eller flytta markören till symbolen ☐ och tryck på hjulet för att spara.

Specialtecken ... Om du vill använda specialtecken flyttar du markören till symbolen ¶ och trycker på hjulet. När du vill återgå till normaltecken flyttar du markören till symbolen ¶ och trycker på hjulet.

Stora eller små bokstäver ... Om du vill växla mellan stora och små bokstäver flyttar du markören till symbolen Aa och trycker på hjulet.

Ta bort ... Tryck på DELETE för att ta bort det sista tecknet. Håll DELETE intryckt för att ta bort hela namnet.

Siffror ... Om du vill ange en siffra trycker du på en sifferknapp.

När du har installerat musiksystemet och sätter på det för första gången blir du guidad genom den första inställningen. Den första inställningen innebär:

- Val av menyspråk
- Justering av DAB-antenn*
- Automatisk inställning av radiokanaler
- Göra ljudinställningar
- Inställning av tid och datum
- Lägga till i listor över källor och funktioner som visas på displayen när du trycker på MENU
- Göra displayinställningar

- 1 VÄLJA SPRÅK
- 2 INST. DAB-ANTENN
- 3 AUT. SÖKNING
- 4 LJUD
- 5 STÄLLA KLOCKAN
- 6 MENYALTERNATIV
- 7 DISPLAYALTERNATIV

Vad finns i menyerna INLEDANDE INST. ...

(ANGE PINKOD) ... Om återförsäljaren inte har avaktiverat pinkoden från fabriken måste du ange den pinkod du har fått från återförsäljaren.

VÄLJA SPRÅK ... Välj önskat språk för menyerna på displayen i listan över tillgängliga språk.

INST. DAB-ANTENN* ... Använd indikatorn för att avgöra den bästa placeringen för din DAB-antenn. Se sidan 15 för mer information.

AUT. SÖKNING ... Låt musiksystemet ställa in alla tillgängliga FM- och DAB*-radiokanaler åt dig.

LJUD ... Justera ljudinställningarna efter dina önskemål.

STÄLLA KLOCKAN ... Ställ in rätt tid och datum för den inbyggda klockan.

MENYALTERNATIV ... Lägg till källor, funktioner och menyer i den lista som visas på displayen när du trycker på knappen **MENU**.

DISPLAYALTERNATIV ... Välj hur information om radio, CD, A.MEM och status ska visas på displayen.

Menyerna för INLEDANDE INST. visas automatiskt när du sätter på systemet för första gången.

Användbara tips ...

Om du vill spara inställningarna i en meny och gå vidare till nästa meny i ordningen trycker du på STORE.

Alla inställningar som görs under den första inställningen kan när som helst ändras via menyerna. Mer information om menyerna ALTERNATIV finns på sidan 18.

Om du vill ha information om hur man ändrar pinkoden eller avaktiverar pinkodssystemet kan du se sidan 20.

Om musiksystemet är anslutet till annan utrustning från Bang & Olufsen kan det hända att du måste ställa in klockan via den anslutna utrustningen.

*OBS! DAB-radiokanaler (Digital Audio Broadcast) är endast tillgängliga om de sänder i ditt område och musiksystemet har den inbyggda DAB-modulen. Om du vill ha mer information om att ställa in DAB-kanaler kan du se kapitlet "Ställa in och redigera radiokanaler" på sidan 14.

Ta fram fler källor, funktioner och menyer

Alternativen som visas när du trycker på MENU består av ytterligare källor, funktioner och menyer.

Fabriksinställningen är att endast menyposten INSTÄLLNING visas när du trycker på knappen MENU. Om du vill kunna sätta på fler källor eller skapa genvägar till funktioner som du använder ofta, t.ex. REDIGERA A.MEM eller TIMER, kan du lägga till källorna och funktionerna i listan. Det gör du via menyn ALTERNATIV. Om du vill ha mer information kan du se sidan 18.

| | |
|----|----------------|
| 1 | N.MUSIC |
| 2 | N.RADIO |
| 3 | A.AUX |
| 4 | RANDOM [PÅ/AV] |
| 5 | REPEAT [PÅ/AV] |
| 6 | TIMER [PÅ/AV] |
| 7 | REDIGERA A.MEM |
| 8 | SPELTIMER |
| 9 | VISA KLOCKA |
| 10 | INSTÄLLNING |
| 1 | A.MEM |
| 2 | RADIO |
| 3 | CD |
| 4 | LJUD |
| 5 | ALTERNATIV |

Tryck på knappen MENU för att ta fram fler källor, funktioner och menyer. Innehållet i listan beror på vad du har valt att lägga till i den.

N.MUSIC ... Välj för att lyssna på N.Music*.

N.RADIO ... Välj för att lyssna på N.Radio*.

A.AUX ... Välj för att få tillgång till utrustning som anslutits till AUX-uttaget. Detta aktiverar endast AUX-uttaget.

RANDOM (PÅ/AV) ... Välj för att aktivera eller avaktivera funktionen för slumpvis uppspelning för CD och A.MEM.

REPEAT (PÅ/AV) ... Välj för att aktivera eller avaktivera funktionen för upprepad uppspelning för CD och A.MEM.

TIMER (PÅ/AV) ... Välj för att aktivera eller avaktivera timerfunktionen.

REDIGERA A.MEM ... Välj för att kunna redigera minneskortet som satts in.

SPELTIMER ... Välj för att ange eller redigera timerinställningar.

VISA KLOCKA ... Välj för att visa tiden på displayen.

INSTÄLLNING ... Välj för att ta fram inställningsmenyn. Mer information om innehållet i inställningsmenyn finns på de följande sidorna.

Användbara tips ...

Du kan välja en meny med hjälp av dess nummer, och även aktivera respektive avaktivera en funktion genom att trycka på dess nummer.

Om exempelvis funktionen RANDOM PÅ/AV har nummer 4 i menysystemet trycker du på 4 för att aktivera eller avaktivera den.

Om du vill att RANDOM ska vara tillgängligt lägger du till det i menyalternativen. Mer information finns på sidan 18.

Mer information om specialfunktioner för CD-uppspelning finns på sidan 16.

*OBS! Om BeoSound 4 ingår i ett Master Link-system där även en dator med BeoLink PC 2 eller BeoPort ingår, kan du lyssna på N.Music och N.Radio via BeoSound 4. Mer information finns i handboken till BeoLink PC 2 eller BeoPort.

Du kan antingen använda minneskortet som en källa i ditt musiksysteem och spela upp musiken på kortet, eller så kan du spela in CD-skivor, radioprogram eller från källan A.AUX på minneskortet.

Om ett minneskort har satts in och en annan källa spelas upp, t.ex. en CD-skiva, trycker du bara två gånger på RECORD för att starta inspelning på kortet. Den tid som återstår på kortet visas i displayen och när kortet är fullt talar displayen om detta för dig.

Det kan finnas upp till 250 mappar på minneskortet och varje mapp kan innehålla upp till 250 spår. Mapparna kan endast placeras i roten på minneskortet och spåren måste placeras i mappar.

Vi rekommenderar att du formaterar nya minneskort i BeoSound 4 innan du spelar in på dem. Endast MultiMedia- (MMC) och Secure Digital-kort (SD) från SanDisk stöds av BeoSound 4.

När du påbörjar inspelning från radio eller AUX blir det en fördröjning innan den faktiska inspelningen startar.

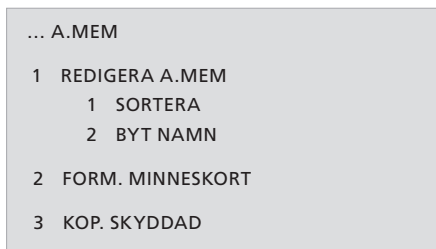

Vad finns i menyn A.MEM ...

REDIGERA A.MEM ... Välj för att ta bort mappar eller spår och flytta eller byta namn på mappar.

FORM. MINNESKORT ... Välj för att formatera minneskortet. Detta innebär att allt innehåll på kortet raderas.

KOP. SKYDDAD ... Välj för att permanent åsidosätta kopieringsskyddet på de CD-skivor du vill spela in från.

Inspelningar på minneskortet kodas med 128 kbit/s MP3-kvalitet.

Filer som kopieras till minneskortet via en dator måste placeras i en mapp, annars kan de inte spelas upp. Det finns inte stöd för mappar som placeras i undernivåer. MP3, WMA är format som stöds för uppspelning från minneskortet. WMA-filer som skyddas med DRM (Digital Rights Management) stöds inte. MP3/WMA-taggar stöds inte.

Om du vill öppna menyn A.MEM trycker du på A.MEM och sedan på MENU. Öppna sedan menyn INSTÄLLNING och öppna därefter menyn A.MEM. Undermenyn REDIGERA A.MEM är endast tillgänglig på denna nivå om du har lagt till den enligt beskrivningen på sidan 18.

Användbara tips ...

Ta inte bort minneskortet när inspelning pågår eller vid uppspelning från minneskortet, efter som detta kan skada minneskortet.

Det finns en mappnivå på minneskortet. Vid inspelning från en A.AUX-källa eller radion skapas två särskilda mappar, nämligen A.AUX och Radio. Inspelningarna placeras i dessa respektive mappar. Du kan sedan byta namn på dessa mappar om du vill, så skapas nya standardmappar för A.AUX och Radio automatiskt när du gör nästa inspelning.

Om en CD-skiva är kopieringsskyddad och du försöker spela in den på minneskortet ber musiksysteem dig att avgöra om du vill åsidosätta kopieringsskyddet eller inte. Om du inte vill åsidosätta skyddet tas inspelningen bort.

Om du vill flytta mappar vrider du hjulet för att markera den mapp du vill och trycker på ► för att flytta ut mappen ur listan. Vrid därefter hjulet för att flytta mappen till den nya platsen och tryck på ◀ för att lägga tillbaka den i listan.

Ställa in och redigera radiokanaler

Musiksystemet kan på egen hand hitta tillgängliga radiokanaler och ställa in dem. Upp till 99 kanaler kan sparas.

När en kanal har sparats får du tillgång till den direkt genom att knappa in kanalnumret eller genom att gå igenom alla de sparade kanalerna.

Du kan ändra ordningen för hur inställda radiokanaler visas eller ta bort dem via menyn SORTERA KANALER.

Ett namn som sänds ut av sändaren visas eventuellt på displayen, men du kan också namnge kanalerna på egen hand.

- ```

... RADIO
1 AUT. SÖKNING
2 AUT. SÖKNING (DAB)
3 SORTERA KANALER
 1 RADERA ALLA KANALER
 2 SORTERA OM
4 LÄGG TILL KANAL
 1 STÄLLA IN
 2 NAMN
5 REDIGERA KANAL
 1 STÄLLA IN
 2 NAMN
6 INST. DAB-ANTENN
7 DAB DRC

```

### Vad finns i menyn RADIO ...

**AUT. SÖKNING ...** Använd den här menyn för att ställa in nya radiokanaler automatiskt.

**AUT. SÖKNING (DAB) ...** Använd den här menyn för att ställa in nya DAB-kanaler. Om du vill ha mer information kan du se beskrivningen på motsatt sida.

**SORTERA KANALER ...** Använd den här menyn för att ta bort alla radiokanaler, ändra vilken ordning de inställda kanalerna visas i, eller för att ta bort enstaka oönskade radiokanaler från listan över tillgängliga kanaler.

**LÄGG TILL KANAL ...** Använd den här menyn för att lägga till nya kanaler, samt namnge och spara dem.

**REDIGERA KANAL ...** Använd den här menyn för att finjustera kanalinställningen, samt namnge och spara de justerade kanalerna.

Vilka alternativ som är tillgängliga beror på vilket frekvensband du lyssnar på för tillfället: FM eller DAB. Till exempel är alternativen för STÄLLA IN på menyn LÄGG TILL KANAL för FM:

**BAND ...** Visar aktuellt frekvensband. Välj FM eller DAB.

**FREKVENS ...** Visar aktuell frekvens.

Vrid på hjulet för att börja ställa in.

**FINJUSTERA ...** Finjustera en inställd kanal.

**STEREO ...** Välj JA för stereoljud.

Öppna menyn RADIO genom att trycka på RADIO och sedan MENU. Öppna menyn INSTÄLLNING och sedan menyn RADIO.

Om musiksystemet är utrustat med den inbyggda DAB-modulen och DAB-kanaler sänds i ditt område kan du även spara digitala radiokanaler.

### Användbara tips ...

När du lyssnar på radio håller du hjulet intryckt för att ta fram en lista över radiokanaler på displayen.

Om du har hittat en radiokanal men mottagningen är dålig, kan du justera inställningen med hjälp av menyn REDIGERA KANAL. Du kan också ange den exakta frekvensen för en radiokanal och spara den med ett kanalnummer.

Om stereosignalerna inte är tillräckligt starka för att ge ett acceptabelt ljud växlar musiksystemet automatiskt till monoljud.

DAB-leverantörer (Digital Audio Broadcast) sänder stationer i grupper som kallas för ensembler\*.

Ett kanalblock innehåller en ensemble och en ensemble innehåller normalt 5–10 kanaler\*.

När en DAB-signal hittas registreras alla stationer som hittats i signalen. Om inställningen är färdig och mer än 99 stationer har hittats kan du gå igenom en lista över de individuella stationerna och välja vilka du vill spara.

När nya DAB-stationer blir tillgängliga ställer du in dem med den automatiska inställningsfunktionen. Då ställs nya stationer in och de stationer som sparats tidigare ändras inte.

*\*En del DAB-leverantörer kallar en ensemble för ett "multiplex", eller kallar en station för en "tjänst".*

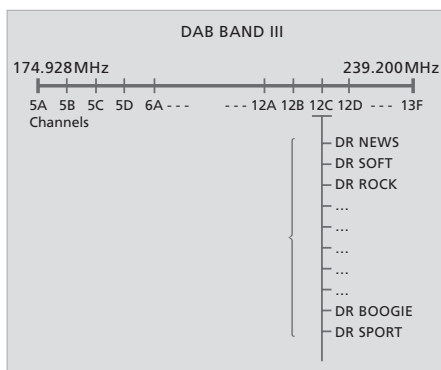

*DAB-radiostationer sänds i grupper, eller ensembler, som finns i kanalblock.*

**INST. DAB-ANTENN ...** Den här menyn har ett indikatorfält, som visar styrkan hos DAB-signal-mottagningen och risken för att signalen försvinner. Titta på indikatorfältet när du justerar antennen. När signalen är tillräckligt stark sänds ljudet ut.

- Indikatorfältet rör sig åt höger om signalstyrkan ökar och åt andra hållet om styrkan minskar.
- Indikatorfältet rör sig genom ett skuggat och ett vitt område. Det skuggade området till vänster visar att det finns en avsevärd risk för att signalen försvinner ibland. Det vita området till höger anger att risken för att signalen ska försvinna är minimal.

**DAB DRC ...** För en del DAB-stationer kan du justera ljudsignalens komprimering med funktionen DRC (Dynamic Range Control).

Komprimeringen kompenserar för orsaker till brus i den omedelbara omgivningen.

Det finns tolv inställningar att välja mellan, med tre värden som vägledning:

AV (ingen komprimering)

NOM (rekommenderas av DAB-leverantören)

MAX (högsta komprimering, dubbelt så mycket som rekommenderas av DAB-leverantören).

Om du har justerat ljudsignalens komprimering och du lyssnar på en DAB-station som sänds med DRC visas "DRC" i displayens nedre högra hörn. Menyinställningarna för DAB DRC påverkar inte stationer som inte sänds med DRC.

**Om resultaten av DAB-inställningen ger för många stationer för kanallistan ...**

- > De tillgängliga stationerna visas på menyn SPARA KANAL.
- > Vrid på hjulet för att gå mellan stationerna.
- > Tryck på **GO** för att spara en station.
- > Om menyn är tom eller om du inte vill spara fler stationer trycker du på **EXIT** för att lämna menyn.

Radiotext, som textinformation om aktuell station och sändare, stöds av BeoSound 4. Du kan ställa in så att systemet visar radiotext via menyn DISPLAYALTERNATIV. Mer information finns i kapitlet "Göra inställningar för alternativ" på sidan 18.

*Lägg märke till att du måste välja ett kanalnummer med en signal innan du justerar antennen. Se DAB-sändarnas webbsidor för information om kanalnummer.*

## Inställningar för musik-CD-skivor

Om du namnger en CD-skiva visas namnet i displayen varje gång du spelar denna skiva.

Dessutom finns det ytterligare CD-funktioner tillgängliga via huvudmenyn om du har lagt till dem i menyn MENYALTERNATIV. Mer information om detta finns på sidan 18.

Med funktionen Random spelas alla spår på den ilagda CD-skivan i slumpvis ordning. Med funktionen Repeat spelas den ilagda CD-skivan om och om igen – i upp till 12 timmar.

Funktionerna Random och Repeat kan användas tillsammans eller var för sig.

... NAMNGE CD

### Vad finns på menyn NAMNGE CD ...

**NAMNGE CD ...** Använd denna meny för att namnge CD-skivan som lagts i. CD-namnet kan sedan visas i displayen när CD-skivan spelas upp.

*Öppna menyn CD genom att trycka på CD och sedan MENU. Öppna menyn INSTÄLLNING och sedan menyn NAMNGE CD.*

### Användbara tips ...

Det går bara att namnge en CD-skiva medan den spelas. Det går att spara totalt 200 CD-namn i musiksystemet. På sidan 10 finns mer information om namngivning.

Om listan med CD-namn är full måste du ta bort ett CD-namn innan du kan lägga till ett nytt.

Alla ljudnivåer ställs in på neutrala värden i fabriken, men du kan göra egna ljudjusteringar och spara dem.

Om högtalare är anslutna direkt till musiksysteem kan du justera nivåerna för volym, bas och diskant, eller ändra balansen mellan vänster och höger högtalare.

Om du sparar en ingångsvolym börjar musiksysteem spela med den volymen varje gång det sätts på.

Musiksysteem har också en funktion för loudness som du kan aktivera eller avaktivera. Med funktionen loudness blir musiken mer dynamisk. Den används för att kompensera det mänskliga örats bristande förmåga att uppfatta höga och låga frekvenser vid låg volym.

... LJUD

1 VOLYM

2 BALANS

3 TONKONTROLL (BAS, DISKANT,  
LOUDNESS)

#### Vad finns i menyn SOUND ...

**VOLYM** ... Använd den här menyn för att ställa in ingångsvolymen för musiksysteem. Den högsta volymen som kan sparas i denna meny är 75.

**BALANS** ... Använd den här menyn för att justera balansen mellan högtalarna.

**TONKONTROLL (BAS, DISKANT, LOUDNESS)** ... Använd den här menyn för att justera basen och diskanten och aktivera funktionen loudness.

Öppna menyn **LJUD** genom att trycka på **MENU**, gå till menyn **INSTÄLLNING** och sedan öppna menyn **LJUD**.

#### Användbara tips ...

Om du inte sparar de ljudjusteringar som du har gjort återgår musiksysteem till de förinställda nivåerna när du stänger av det.

Volymen kan alltid regleras via kontrollpanelen eller fjärrkontrollen Beo4.

## Göra inställningar för alternativ

Om du vill kan du ändra musiksystemets grundinställningar. Via menyn ALTERNATIV kan du ställa klockan, sätta på och stänga av timerfunktionen och välja språk.

Du kan även välja alternativ för displayen och vilka källor och funktioner som ska visas när du trycker på knappen MENU.

Om du lägger till RANDOM och REPEAT i MENYALTERNATIV kan du sätta på och stänga av funktionerna för den källa du lyssnar på för tillfället (CD eller A.MEM). Det innebär att om du lyssnar på en CD-skiva och sätter på funktionen REPEAT upprepas skivan i upp till 12 timmar eller tills du stänger av.

- ```

... ALTERNATIV
1  STÄLLA KLOCKAN
2  TIMER
3  VÄLJA SPRÅK
4  DISPLAYALTERNATIV
   1  RADIO
   2  CD
   3  A.MEM
   4  STATUS (STANDARD/UTÖKAD)
5  MENYALTERNATIV
  
```

Vad finns i menyn ALTERNATIV ...

STÄLLA KLOCKAN ... Använd den här menyn för att ställa in rätt tid och datum för den inbyggda klockan. – Menyn visas endast om musiksystemet inte är anslutet till en TV-apparat.

TIMER (PÅ/AV) ... Använd den här menyn för att sätta på och stänga av timerfunktionen. Välj PÅ om du vill att en timerinställning ska gälla för högtalare som anslutits till musiksystemet.

VÄLJA SPRÅK ... Använd den här menyn för att välja det språk i listan över tillgängliga språk som texterna på displayen ska visas på.

DISPLAYALTERNATIV ... Använd den här menyn för att välja vilken typ och hur mycket information som ska visas för radio, CD och A.MEM. Inställningarna för RADIO, CD och A.MEM avgör vad som visas överst på displayen, t.ex. radiotext eller ett CD-namn. Inställningen för STATUS avgör om displayinformationen visas tillfälligt, dvs. under hantering, eller hela tiden.

MENYALTERNATIV ... Använd den här menyn för att lägga till funktioner, egenskaper och menyer till listan som visas när du trycker på MENU.

Öppna menyn ALTERNATIV genom att trycka på MENU, öppna menyn INSTÄLLNING och sedan menyn ALTERNATIV.

Användbara tips ...

Fabriksinställningen är att endast menyposten INSTÄLLNING visas när du trycker på MENU.

Om musiksystemet är anslutet till annan utrustning från Bang & Olufsen kan det hända att du måste ställa in klockan via den anslutna utrustningen.

När musiksystemet är anslutet till en TV-apparat ställs timern in via TV:n. Om timerinställningarna ska gälla även för BeoSound 4 måste menyn TIMER vara PÅ. Detta kräver att du har högtalare anslutna till BeoSound 4.

Om du av misstag valt ett språk du inte vill ha kan du öppna språkmenyn genom att trycka på MENU, gå ned till den sista menyposten, trycka på hjulet och sedan på 5 följt av 3.

Få musiksystemet att sättas på och stängas av automatiskt

Du kan ställa in musiksystemet så att det sätts på och stängs av vid vissa tider på dagen och under veckan.

Musiksystemet kan komma ihåg upp till 8 sådana timerinställningar. Ställ in timern så att du väcks av en favoritskiva eller radion på morgonen, och så att musiksystemet slår över till standby vid en viss tid på kvällen. Du kan också ställa in timern olika för t.ex. veckodagar, helgdagar och semesterdagar.

Du kan namnge timerinställningarna så att du lätt känner igen dem samt aktivera respektive avaktivera de enskilda inställningarna.

Du kan när som helst ändra timerinställningarna.

SPELTIMER ...

- 1 TIMER 1
 - 1 PÅ/AV
 - 2 KÄLLA (KANAL)
 - 3 START/STOPP
 - 4 DAGAR
 - 5 NAMN
- ...
- 8 TIMER 8

Vad finns på menyn TIMER ...

PÅ/AV ... Aktivera eller avaktivera var och en av timerinställningarna.

KÄLLA ... Välj en källa för timerinställningen. Om du väljer radio som timerkälla ska du också välja en kanal. Om du väljer A.MEM kan du även välja ett mappnummer.

START/STOPP ... Använd den här menyn för att ange start- och stopptider för timern.

DAGAR ... Välj vilka veckodagar denna timer ska aktiveras för. Du förflyttar dig mellan dagarna med hjälp av pilknapparna. Vrid hjulet motsols för att avmarkera en dag och tryck på hjulet för att välja en dag och gå vidare till nästa.

NAMN ... Namnge de olika timerinställningarna så att du lätt känner igen dem.

Menyn SPELTIMER är endast tillgänglig om du har lagt till den i menyn ALTERNATIV.

Användbara tips ...

Gör en timerinställning med STANDBY som källa om du vill att musiksystemet ska stängas av vid en viss tid.

Om du gör en timerinställning för till exempel måndag, tisdag och torsdag, aktiveras timern endast på dessa dagar, varje vecka.

Om du har anslutit musiksystemet till annan utrustning från Bang & Olufsen som har timerfunktion måste du göra timerinställningarna på den utrustningen, enligt beskrivningen i motsvarande handbok. Om du vill att dessa inställningar även ska gälla för BeoSound 4 måste du aktivera timerfunktionen på BeoSound 4, enligt beskrivningen på sidan 12.

För att kunna använda timerfunktionen måste den inbyggda klockan i musiksystemet vara rätt inställd. Mer information finns på sidan 18.

Använda pinkodsystemet

Om pinkodsystemet används innebär det att om musiksystemet har varit bortkopplat från elnätet längre än ca 30 minuter, kan det bara aktiveras igen genom att man sätter på det och anger den personliga pinkoden via kontrollpanelen.

Om inte pinkoden anges går musiksystemet automatiskt över till standby efter ca tre minuter.

Du kan ändra pinkoden, men högst fem gånger inom en trettimmars-period.

Du väljer själv om pinkodsystemet ska vara aktiverat. Pinkodsystemet avaktiveras om du tar bort din pinkod.

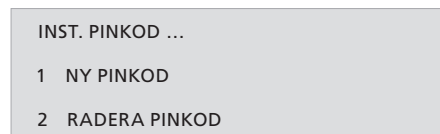

Vad finns i menyn INST. PINKOD ...

NY PINKOD ... Använd den här menyn för att ange eller ändra pinkoden.

RADERA PINKOD ... Använd den här menyn för att avaktivera pinkodsystemet.

Öppna för att ange masterkoden ...

> När musiksystemet ber dig att ange pinkoden håller du **◀** intryckt för att öppna så att du kan ange masterkoden.

> Ange masterkoden.

> När du har angett masterkoden avaktiveras pinkodsystemet och du kan använda musiksystemet igen. Om du vill aktivera pinkodsystemet igen måste du ange en ny pinkod.

*Om du vill öppna pinkodsmenyn trycker du på MENU och trycker sedan på **◀** två gånger följt av STOP.*

Användbara tips ...

Om du anger fel pinkod har du fyra försök till på dig att ange rätt kod. Därefter stängs systemet av och kan inte sättas på igen förrän efter tre timmar.

Om LÅS UPP SYSTEM visas på displayen första gången du aktiverar en funktion, och om du inte har fått någon pinkod från Bang & Olufsen-återförsäljaren, kontaktar du återförsäljaren för att få en pinkod innan du fortsätter.

Om du glömmet din pinkod kontaktar du Bang & Olufsen-återförsäljaren, som hjälper dig att skaffa en masterkod från Bang & Olufsen. Du behöver masterkoden för att återaktivera musiksystemet.

Om musiksystemet ska användas tillsammans med andra Bang & Olufsen-produkter kan du få vidare anvisningar om användning av dessa i produkternas handböcker.

*För att kunna visa "extraknappar" på Beo4 måste du lägga till dem i funktionslistan för Beo4: Lägg till RANDOM och REPEAT till Beo4 för att kunna använda dessa funktioner. Lägg till A.AUX för att kunna sätta på källor som anslutits till AUX-uttaget. I handboken till Beo4 finns mer information.

Stegar genom radiokanaler eller spår. När funktionen RANDOM eller REPEAT visas i Beo4-displayen trycker du på ▲ för att aktivera den och på ▼ för att avaktivera den



Söker igenom en CD-skiva, går mellan mappar eller flyttar åt vänster eller höger i menyer



Återtar uppspelning, aktiverar källan och bekräftar inställningar, eller aktiverar en funktion som visas i Beo4-displayen, t.ex. CLOCK

GO

Visar "extraknappar", t.ex. RANDOM, REPEAT, N.RADIO eller N.MUSIC*

LIST

RANDOM

N.MUSIC

Pausar uppspelningen av en CD-skiva och A.MEM

STOP



RADIO Sätter på radion

CD Sätter på CD-spelaren

A.MEM Startar uppspelning från ett minneskort

0 – 9 Anger radiokanalsnummer, spårnummer. Använd sifferknapparna för att välja en numrerad menypost

MENU Öppnar menysystemet

EXIT Stänger menysystemet

^ Höjer eller sänker volymen. Tryck i mitten för att helt stänga av ljudet från högtalarna, tryck igen för att sätta på ljudet

• Slår över musiksystemet till standby

Installation

Vi rekommenderar att du gör så här när du installerar musiksystemet:

- 1 Placera musiksystemet där det ska stå.
- 2 Installera högtalarna och annan extrautrustning.
- 3 Anslut alla kablar till uttagen på musiksystemets uttagspanel. Anslut INTE till elnätet ännu!
- 4 Dra kablarna i kabelskyddsspåren och sätt fast kabelhållaren.
- 5 Montera glasdörren.
- 6 Anslut produkterna till elnätet.

Varningar

Se till att musiksystemet installeras, placeras och ansluts enligt anvisningarna i den här handboken. Använd endast stativ eller fästen som godkänts av Bang & Olufsen för att förhindra skador.

Ställ musiksystemet på ett stadigt underlag, gärna på det bord, sidobord eller stativ där det ska stå permanent.

Musiksystemet är endast avsett att användas inomhus i bostadsutrymmen, vid en temperatur på 10–40 °C.

Undvik att placera systemet i direkt solljus, nära element eller andra värmekällor.

Lämna minst 5 cm (2") fritt utrymme på vardera sidan om musiksystemet för ventilationens skull. Kom ihåg att lämna tillräckligt utrymme ovanför systemet så att glasdörren kan öppnas.

Om du vill hänga musiksystemet på en vägg, ska du kontrollera att du har skruvar och väggpluggar av rätt storlek och typ för att montera väggfästet (extra tillbehör) och BeoSound. Vilken sorts skruvar och väggpluggar du ska använda beror på väggens konstruktion och material.

Sätt inte på strömmen till någon produkt i systemet förrän du har anslutit alla kablar.

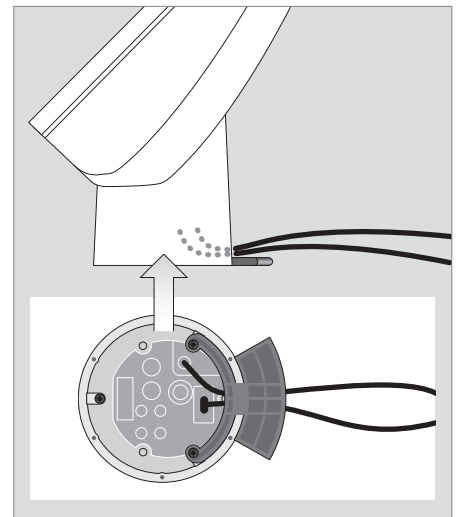
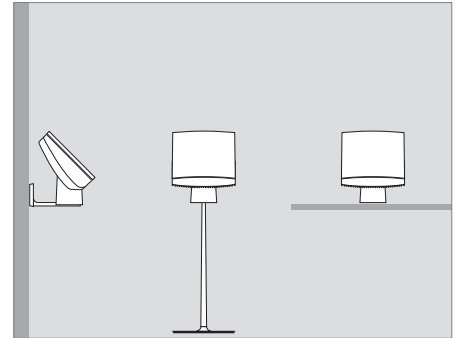

Kabelhållare och kablar: Om musiksystemet placeras för sig själv ser du till att kablarna leds genom kabelhållaren. I annat fall kan elsladden lossna från uttaget.

Om du vill montera musiksystemet på ett stativ eller fäste måste du ta bort kabelhållaren. Mer information om hur man monterar musiksystemet på ett stativ eller fäste finns i anvisningarna som medföljer stativet eller fästet.

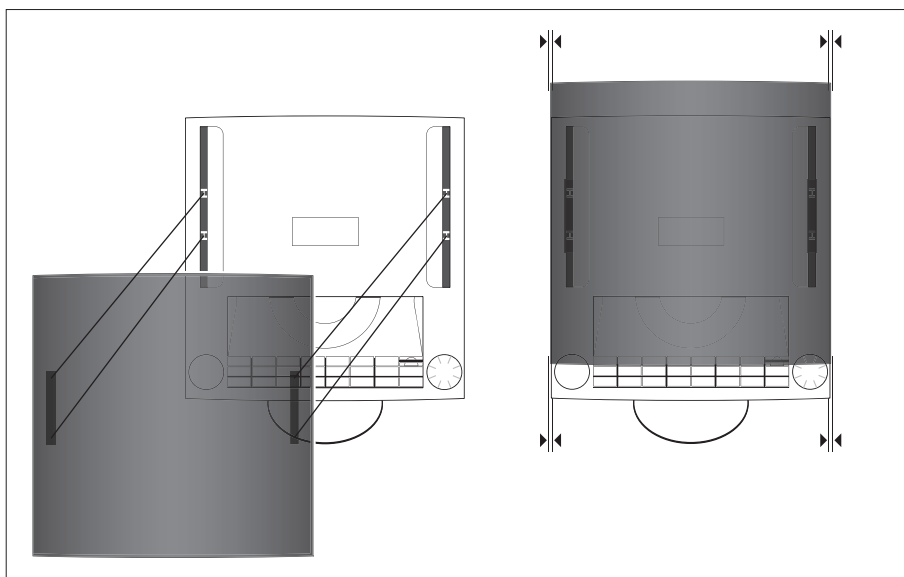

Glasdörr: Vi rekommenderar att musiksystemet kopplas bort från elnätet när du monterar glasdörren.

- > Placera glasdörren så att dess fästpunkter är i linje med motsvarande hållare på musiksystemet.
- > Se till att glasdörrens vänstra och högra kant är i linje med musiksystemets vänstra och högra kant.
- > Tryck försiktigt på glasdörren (på fästpunkterna) tills du hör ett klick. Om det hörs ett klick sitter glasdörren korrekt.

Glasdörren kan tas bort, till exempel om du vill rengöra den på insidan. Om du vill ta bort glasdörren öppnar du den och kopplar bort musiksystemet från eluttaget. Tryck försiktigt på glasdörrens övre del så lossnar den.

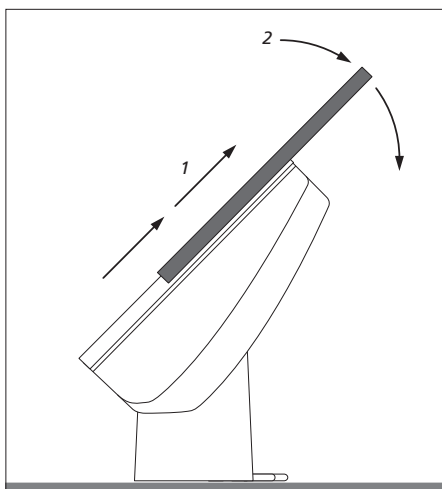

Ansluta kablarna

Uttagspanelen sitter vid musiksystemets bas. Använd dig av diagrammet och symbolerna på uttagspanelen när du sätter i kablarna.

Anslut inte systemet till elnätet förrän alla andra kablar har anslutits.

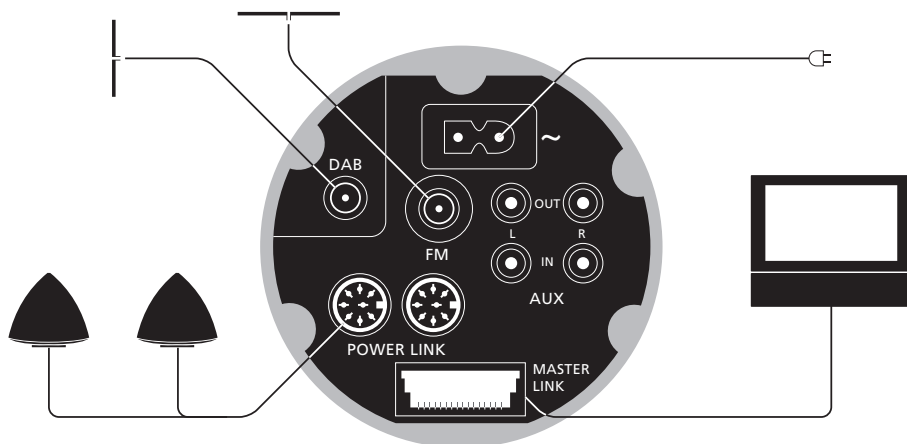

Antennanslutningar – FM/DAB*

Vi rekommenderar att du ansluter DAB-antennen innan du ansluter andra antenner.

- Anslut DAB-antennen till uttaget märkt DAB, och FM-antennen till uttaget märkt FM.

Om du använder en FM-antenn ...

- Ställ in önskad radiokanal och vrid sedan antennen horisontellt tills du får bästa möjliga signal.

Om du använder en DAB-antenn ...

- Använd menyn INST. DAB-ANTENN, som beskrivs på sidan 15, för att ta reda på var du ska placera antennen. Menyn talar om för dig hur stark DAB-signalen är.
- Se till att hänga eller montera antennen vertikalt.

Montera inte musiksystemet permanent, t.ex. på ett väggfäste, förrän du har tagit reda på var signalen är starkast och du har placerat systemet därefter!

*OBS! DAB-uttaget är endast tillgängligt om musiksystemet har en inbyggd DAB-modul.

Nätanslutning – ~

Sätt i elsladden i uttaget märkt ~ på uttagspanelen. Anslut dock inte till elnätet förrän alla övriga anslutningar har gjorts. Musiksysteem kan endast stängas av helt genom att kopplas bort från vägguttaget. Nätkontakten på sladden måste vara lätt att komma åt.

Högtalaranslutningar – Power Link

Anslut dina aktiva högtalare till uttagen märkta Power Link. Läs mer i handböckerna till BeoLab-högtalarna.

Kom ihåg att ställa in reglaget L • R • LINE på BeoLab-högtalarna till L (vänster) respektive R (höger).

När hörlurar sätts i stängs ljudet från högtalarna som är kopplade till musiksysteem av.

Att lyssna länge på hög volym kan orsaka hörselskador!

Master Link-anslutningar

Använd en Master Link-kabel för att ansluta till uttagen märkta Master Link på uttagspanelen och TV-apparaten.

Uttaget används även för BeoLink-distribution av ljud i huset.

Ansluta extrautrustning ...**AUX IN L – R**

För att ansluta extrautrustning, till exempel en skivspelare.

AUX OUT L – R

För att ansluta extrautrustning, till exempel en minidiscspelare.

AV-system

Du kan använda musiksystemet som ett fristående system eller som ett AV-system, genom att koppla samman två system med en Master Link-kabel.

Innan du kopplar samman musiksystemet med ett videosystem ska du kontrollera att de båda har rätt inställningar för att kunna fungera tillsammans. Det innebär att du måste ställa in rätt alternativ med Beo4 enligt anvisningarna på den här sidan.

Programmera rätt alternativ för audiosystemet med fjärrkontrollen Beo4 ...

- > Håll ned knappen **•** och tryck på **LIST**.
- > Släpp båda knapparna.
- > Tryck på **LIST** flera gånger tills **OPTION?** visas i Beo4-displayen. Tryck sedan på **GO**.
- > Tryck på **LIST** flera gånger tills det står **A.OPT** i Beo4-displayen och tryck sedan in rätt nummer (0, 1, 2, 5 eller 6).

Välj **V.OPT** för att programmera alternativ för videosystemet.

Musiksystemet har fem olika alternativ:

Option 0. Används när musiksystemet är anslutet till ett videosystem och inga högtalare har anslutits till musiksystemet.

Om du vill ändra inställningen till 0 från någon annan inställning, ändrar du den först till 1 innan den kan ändras till 0.

Option 1. Används när musiksystemet är fristående eller anslutet till ett videosystem och högtalare är anslutna till musiksystemet.

Option 2. Används när musiksystemet står i ett rum och är anslutet till ett videosystem i ett annat rum.

Option 5. Används när musiksystemet står i ett linkrum tillsammans med en Bang & Olufsen-TV.

Option 6. Används när musiksystemet står i ett linkrum *utan* någon Bang & Olufsen-TV.

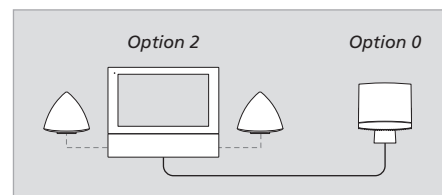

Ett AV-system. När musiksystemet är anslutet till ett videosystem och högtalarna är anslutna till videosystemet, tar videosystemet över vissa av de funktioner som nämns i den här handboken, däribland timerfunktionen.

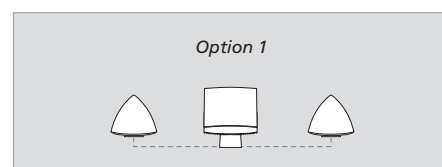

Musiksystemet som ett fristående system.

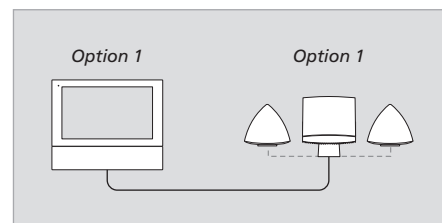

Ett integrerat AV-system i ett rum.

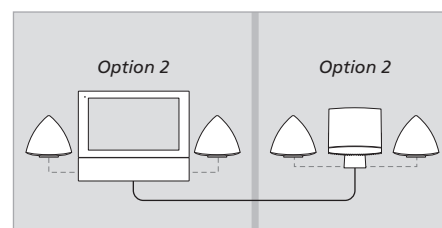

Ett integrerat AV-system i två olika rum.

Normalt underhåll, till exempel rengöring av musiksystemet, ska utföras av användaren. Följ anvisningarna för bästa resultat.

Se till att hantera glasdörren med stor försiktighet. Om glaset spricker eller om det lossnar flisor ur det, eller om det skadas på något annat sätt, måste det omedelbart bytas ut, eftersom det kan orsaka personskada. Du kan beställa nya glasdörrar genom en Bang & Olufsen-återförsäljare.

Rengöring

Innan du börjar rengöra musiksystemet rekommenderar vi att du kopplar bort det från elnätet, så att inte glasdörren öppnas och stängs automatiskt. När du har kopplat från musiksystemet kan du öppna och stänga glasdörren manuellt. Du behöver inte ta i för att öppna och stänga den.

Använd en mjuk, torr trasa för att damma av musiksystemet.

Glasdörren kan tas av och rengöras på insidan, om så skulle behövas, se sidan 23 i denna handledning. Vi rekommenderar att glasdörren rengörs med ett mildt fönsterputsmedel.

Använd inte sprit eller andra lösningsmedel för att rengöra någon del av musiksystemet, stativet eller fästet! Vi rekommenderar inte användning av speciella rengöringsskivor i musiksystemet.

Minneskort

Minneskortet måste hanteras varsamt så att det får lång livslängd. Låt alltid kortet sitta inuti musiksystemet, eller i kassetten som medföljer kortet. Kom ihåg att inspelning och formatering inte är möjligt om kortet är skrivskyddat.

Vi rekommenderar att kortet formateras om du får problem med uppspelning. Kom ihåg att formatering raderar allt innehåll på minneskortet.

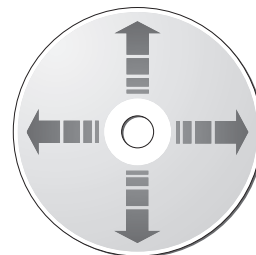

Hantering av CD-skivor: Om en CD-skiva blir smutsig kan du torka den ren med en mjuk och torr trasa som inte luddar. Använd aldrig sprit eller andra lösningsmedel på en CD-skiva. Dammtorka alltid skivan från mitten och rakt ut mot kanten. Undvik att utsätta skivorna för stark värme eller kyla och skriv aldrig på dem.

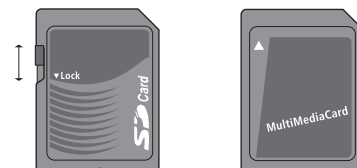

Du kan skrivskydda SD-kortet genom att dra reglaget nedåt.

Index

Alternativ

Programmera musiksystemet till rätt alternativ, 26

A.MEM

Namnge mappar och spår, 10
Radera från minneskort, 13
Spela upp från A.MEM, 7
Spela in på minneskort, 13
Slumpmässig uppspelning, 18
Sätta i ett minneskort, 6
Upprepad uppspelning, 18

Anslutningar

Ansluta högtalare, 25
Ansluta hörlurar, 4
Ansluta musiksystemet till ett videosystem, 25
Antennanslutningar, 24

AV-system

Ansluta musiksystemet till ett videosystem, 25
Optionsprogrammering, 26

CD-spelare

Lägga i en CD-skiva, 4
Namnge CD-skivor, 10
Repetera en CD-skiva i upp till 12 timmar, 18
Spela upp en CD-skiva, 7
Spela upp spår i slumpvis ordning, 18

DAB-radiokanaler

DAB-antennuttag, 24
Justera DAB-antennen, 15
Justera komprimering av DAB-ljudsignal – DAB DRC, 15
Ställa in DAB-radiokanaler, 15

Displayer

Förstå och ändra den information som visas, 4 och 18

Fjärrkontrollen Beo4

Använda fjärrkontrollen Beo4, 21

Första inställningen

Tillvägagångssätt vid första inställningen, 11

Högtalare

Ansluta högtalare, 25

Hörlurar

Ansluta hörlurar, 4

Indikatorlampa

Indikatorlampan, 4

Inställningar

Justera ljudet, 17
Ställa klockan, 18

Kablar

Ansluta kablarna, 24
Ordna kablarna, 23

Klocka

Ange inställningar för den inbyggda klockan, 18

Kontaktinformation

Kontakta Bang & Olufsen, 30

Kontrollpanelen

Översikt över kontrollpanelen, 6

Ljud

Justera ljudvolymen, 6
 Ändra ljudet från stereo till mono, 14
 Ändra volym, bas, diskant eller loudness, 17

Master Link

AV-system, 26
 Optionsprogrammering, 26

Menyer

Använda menyerna, 9
 Tolka menysymbolerna, 8

Minneskort

Formatera minneskort, 13
 Kompatibla minneskort, 13
 Skrivskydda minneskort, 27
 Spela in på minneskort, 13
 Sätta i minneskort, 6

Namngivning

Namnge en CD-skiva, 10
 Namnge en mapp, 10
 Namnge en radiokanal, 10

N.Music

Spela N. MUSIC, 12

N.Radio

Spela N.RADIO, 12

Pinkod

Aktivera pinkodsystemet, 20
 Använda pinkoden, 20
 Har du glömt din pinkod?, 20
 Ändra eller ta bort pinkoden, 20
 Öppna för masterkoden, 20

Placering

Varningar, 22

Radio

Flytta radiokanaler, 14
 Namnge radiokanaler, 10
 Ställa in radiokanaler, 14
 Sätta på radion, 7
 Ta bort radiokanaler, 14

Random

Spela upp spår i slumpvis ordning, 18

Rengöring

Hantera CD-skivor, 27
 Ta hand om musiksystemet, 27

Repeat

Repetera en CD-skiva, 18

Språk

Ändra språket på displayen, 18

Ta bort

Formatera minneskort, 13
 Ta bort CD-namn, 16
 Ta bort radiokanaler, 14

Timer

Ange inställningar för den inbyggda klockan, 18
 Få musiksystemet att sättas på och stängas av automatiskt, 19
 Sätta på timerfunktionen, 19
 Visa, redigera eller ta bort en timerinställning, 19

Underhåll

Ta hand om musiksystemet, 27

Uttagspanel

Översikt över uttag, 24

För din kännedom ...

Dina behov som användare övervägs noga under utformningen och utvecklingen av Bang & Olufsen-produkter, och vi strävar efter att göra våra produkter enkla och bekväma att använda.

Vi hoppas därför att du tar dig tid att berätta för oss om din erfarenhet av din Bang & Olufsen-produkt. Allt du anser vara viktigt, oavsett om det är positivt eller negativt, kan hjälpa oss i vårt arbete att förbättra våra produkter.

Tack!

Skriv till: Bang & Olufsen a/s
Customer Service
Peter Bangs Vej 15
DK-7600 Struer

eller ring/faxa:
Bang & Olufsen
Customer Service
+45 96 84 45 25 (telefon)
+45 97 85 39 11 (fax)

eller skicka e-post via:
www.bang-olufsen.com



Avfall som utgörs av eller innehåller elektriska eller elektroniska produkter (WEEE) – Miljöskydd

Europaparlamentet och Europeiska unionens råd har utfärdat direktivet för avfall som utgörs av eller innehåller elektriska eller elektroniska produkter. Syftet med direktivet är att förhindra avfall från elektriska och elektroniska produkter, och att främja återanvändning och materialåtervinning och andra former av återvinning av sådant avfall. Därmed berör direktivet producenter, distributörer och konsumenter.

WEEE-direktivet föreskriver att både tillverkare och slutkonsumenter behandlar elektriska och elektroniska produkter och delar på ett miljömässigt säkert sätt och att produkterna och avfallet återanvänds eller återvinns vad gäller deras material eller energi. Elektriska och elektroniska produkter och delar får inte slängas med vanligt hushållsavfall. Alla elektriska och elektroniska produkter och delar måste samlas in och slängas separat.

Produkter och utrustning som måste samlas in för återanvändning, materialåtervinning och andra former av återvinning är märkta med symbolen som visas.

Genom att kassera elektriska och elektroniska produkter via de insamlingsystem som finns i ditt land skyddar du miljön, människors hälsa och bidrar till klok och förnuftig användning av naturresurser. Insamling av elektriska och elektroniska produkter och avfall förhindrar eventuell nedsmutsning av naturen från skadliga ämnen som kan finnas i elektriska och elektroniska produkter och utrustning.

Din Bang & Olufsen-återförsäljare kan hjälpa dig och ge dig råd om korrekt kassering i ditt land.



Denna produkt uppfyller villkoren i EEG-direktiv 89/336 och 73/23.



Den svarta och gula etiketten på CD-spelaren fungerar som varning för att apparaten innehåller ett lasersystem och är klassificerad som laserprodukt klass 1. Om du får problem med CD-spelaren kontaktar du din Bang & Olufsen-återförsäljare. Apparaten får endast öppnas av kvalificerad servicepersonal.



VIKTIGT: Andra kontroller, justeringar eller förfaranden än de som beskrivs här kan medföra exponering för skadlig strålning.

I den här produkten ingår copyrightskyddad teknik som skyddas av de i USA registrerade patenten 4,631,603; 4,577,216; 4,819,098; 4,907,093; samt 6,516,132 och annan upphovsrätt. Användning av denna copyrightskyddade teknik måste godkännas av Macrovision och är avsedd för hemanvändning och annan begränsad användning, om inte annan typ av användning godkänts av Macrovision. S.k. reverse engineering eller demontering är förbjuden.

Tekniska specifikationer, funktioner och användning av dessa kan ändras utan föregående meddelande.

